



Nice

КОМПЛЕКТЫ
АВТОМАТИКИ

NICE
2017



Рекомендуемые розничные цены указаны в российских рублях с НДС. Предложение действует до 31 декабря 2017 года.

Данный прайс-лист носит информационный характер и не является публичной офертой.

АО «Найс Автоматика для Дома» оставляет за собой право на изменение цен в любой момент.



Nice

АО «Найс Автоматика для Дома»

КОМПЛЕКТЫ АВТОМАТИКИ ДЛЯ ОТКАТНЫХ ВОРОТ

Комплект для автоматизации откатных ворот с шириной проёма до 8м и массой до 500кг

38 750 рублей

RB500HSKIT1

Состав: привод **RB500HS** (1 шт.), приёмник **OXI** (1 шт.), Пульт управления 2-канальный, (бордовый) **INTI2R** (2 шт.), Фотоэлементы Medium BlueBus **EPMB** (1 пара)

ДЛЯ ИНТЕНСИВНОЙ РАБОТЫ
СКОРОСТЬ ОТКРЫВАНИЯ/ЗАКРЫВАНИЯ ДО 44 СМ/СЕК



RB500HS



OXI



INTI2R



EPMB

+



ELB

40 750 рублей

RB500HSKIT2

Состав: привод **RB500HS** (1 шт.), приёмник **OXI** (1 шт.), Пульт управления 2-канальный, (бордовый) **INTI2R** (2 шт.), Фотоэлементы Medium BlueBus **EPMB** (1 пара), Лампа сигнальная с антенной, 12В **ELB** (1 шт.)

Комплект для автоматизации откатных ворот массой до 400кг

57 200 рублей

RUN400HSKIT1

Состав: привод **RUN400HS** (1 шт.), приёмник **OXI** (1 шт.), Пульт управления 2-канальный, (бордовый) **INTI2R** (2 шт.), Фотоэлементы Medium BlueBus **EPMB** (1 пара)

ДЛЯ ИНТЕНСИВНОЙ РАБОТЫ
СКОРОСТЬ ОТКРЫВАНИЯ/ЗАКРЫВАНИЯ ДО 70 СМ/СЕК



RUN400HS



OXI



INTI2R



EPMB

+



ELB

59 150 рублей

RUN400HSKIT2

Состав: привод **RUN400HS** (1 шт.), приёмник **OXI** (1 шт.), Пульт управления 2-канальный, (бордовый) **INTI2R** (2 шт.), Фотоэлементы Medium BlueBus **EPMB** (1 пара), Лампа сигнальная с антенной, 12В **ELB** (1 шт.)

Комплект для автоматизации откатных ворот массой до 1200кг

60 650 рублей

RUN1200HSKIT1

Состав: привод **RUN1200HS** (1 шт.), приёмник **OXI** (1 шт.), Пульт управления 2-канальный, (бордовый) **INTI2R** (2 шт.), Фотоэлементы Medium BlueBus **EPMB** (1 пара)

ДЛЯ ИНТЕНСИВНОЙ РАБОТЫ
СКОРОСТЬ ОТКРЫВАНИЯ/ЗАКРЫВАНИЯ ДО 37 СМ/СЕК



RUN1200HS



OXI



INTI2R



EPMB

+



ELB

62 550 рублей

RUN1200HSKIT2

Состав: привод **RUN1200HS** (1 шт.), приёмник **OXI** (1 шт.), Пульт управления 2-канальный, (бордовый) **INTI2R** (2 шт.), Фотоэлементы Medium BlueBus **EPMB** (1 пара), Лампа сигнальная с антенной, 12В **ELB** (1 шт.)

ВЫСОКОСКОРОСТНЫЕ

КОМПЛЕКТЫ АВТОМАТИКИ ДЛЯ РАСПАШНЫХ ВОРОТ

для высокоскоростного использования
открытие на 90 градусов за 10 секунд*

Комплект для автоматизации распашных ворот со створками шириной до 3м и массой до 200кг



WG3524HS

MC824H

OXI

INTI2R

EPMB

+



ELB

65 050 рублей

WG3524HSKIT1

Состав: привод **WG3524HS** (2 шт.), приёмник **OXI** (1 шт.), Пульт управления 2-канальный, (бордовый) **INTI2R** (2 шт.), Фотоэлементы Medium BlueBus **EPMB** (1 пара), Блок управления **MC824H** (1 шт.)

66 950 рублей

WG3524HSKIT2

Состав: привод **WG3524HS** (2 шт.), приёмник **OXI** (1 шт.), Пульт управления 2-канальный, (бордовый) **INTI2R** (2 шт.), Фотоэлементы Medium BlueBus **EPMB** (1 пара), Блок управления **MC824H** (1 шт.), Лампа сигнальная с антенной, 12В **ELB** (1 шт.)

для высокоскоростного использования
открытие на 90 градусов за 16 секунд*

Комплект для автоматизации распашных ворот со створками шириной до 5м и массой до 400кг



T05024HS

MC824H

OXI

INTI2R

EPMB

+



ELB

74 600 рублей

T05024HSKIT1

Состав: привод **T05024HS** (2 шт.), приёмник **OXI** (1 шт.), Пульт управления 2-канальный, (бордовый) **INTI2R** (2 шт.), Фотоэлементы Medium BlueBus **EPMB** (1 пара), Блок управления **MC824H** (1 шт.)

76 450 рублей

T05024HSKIT2

Состав: привод **T05024HS** (2 шт.), приёмник **OXI** (1 шт.), Пульт управления 2-канальный, (бордовый) **INTI2R** (2 шт.), Фотоэлементы Medium BlueBus **EPMB** (1 пара), Блок управления **MC824H** (1 шт.), Лампа сигнальная с антенной, 12В **ELB** (1 шт.)

для высокоскоростного использования
открытие на 90 градусов за 30 секунд*

Комплект для автоматизации распашных ворот со створками шириной до 6м и массой до 1450кг



T06024HS

MC824H

OXI

INTI2R

EPMB

+



ELB

106 100 рублей

T06024HSKIT1

Состав: привод **T06024HS** (2 шт.), приёмник **OXI** (1 шт.), Пульт управления 2-канальный, (бордовый) **INTI2R** (2 шт.), Фотоэлементы Medium BlueBus **EPMB** (1 пара), Блок управления **MC824H** (1 шт.)

107 800 рублей

T06024HSKIT2

Состав: привод **T06024HS** (2 шт.), приёмник **OXI** (1 шт.), Пульт управления 2-канальный, (бордовый) **INTI2R** (2 шт.), Фотоэлементы Medium BlueBus **EPMB** (1 пара), Блок управления **MC824H** (1 шт.), Лампа сигнальная с антенной, 12В **ELB** (1 шт.)

ВЫСОКОСКОРОСТНЫЕ

для высокоскоростного использования
открытие на 90 градусов за 10 секунд*

Комплект для автоматизации распашных ворот со створками шириной до 3м и массой до 270кг



HK7024HS

HK7224HS

MC824H

OXI

INTI2R

EPMB

+



ELB

88 500 рублей

HKHSKIT1

Состав: привод **HK7024HS** (1 шт.), привод **HK7224HS** (1 шт.), приёмник **OXI** (1 шт.), Пульт управления 2-канальный, (бордовый) **INTI2R** (2 шт.), Фотоэлементы Medium BlueBus **EPMB** (1 пара), Блок управления **MC824H** (1 шт.)

90 250 рублей

HKHSKIT2

Состав: привод **HK7024HS** (1 шт.), привод **HK7224HS** (1 шт.), приёмник **OXI** (1 шт.), Пульт управления 2-канальный, (бордовый) **INTI2R** (2 шт.), Фотоэлементы Medium BlueBus **EPMB** (1 пара), Блок управления **MC824H** (1 шт.), Лампа сигнальная с антенной, 12В **ELB** (1 шт.)

КОМПЛЕКТЫ АВТОМАТИКИ ДЛЯ ОТКАТНЫХ ВОРОТ

Комплект для автоматизации откатных ворот с шириной проёма до 6м и массой до 400кг

28 950 рублей

SLH400KIT

Состав: привод **SLH400** (1 шт.), приёмник **OXI** (1 шт.), Пульт управления **FLO2R-S** (2 шт.)



SLH400



OXI



FLO2R-S



EPMB

32 800 рублей

SLH400KIT1

Состав: привод **SLH400** (1 шт.), приёмник **OXI** (1 шт.), Пульт управления **FLO2R-S** (2 шт.) Фотоэлементы Medium BlueBus **EPMB** (1 пара)

Комплект для автоматизации откатных ворот с шириной проёма до 6м и массой до 400кг

18 650 рублей

RD400KCE

Состав: привод **RD400** (1 шт.), Пульт управления **FLO2RE** (2 шт.)



RD400



FLO2RE



EPM

21 750 рублей

RD400KIT1

Состав: привод **RD400** (1 шт.), Пульт управления **FLO2RE** (2 шт.) Фотоэлементы Medium **EPM** (1 пара)

Комплект для автоматизации откатных ворот с шириной проёма до 6м и массой до 400кг

23 800 рублей

RD400KIT2

Состав: привод **RD400** (1 шт.), пульт управления **FLO2RE** (2 шт.), Фотоэлементы Medium **EPM** (1 пара), Лампа сигнальная с антенной, 12В **ELB** (1 шт.)



RD400



ELB



EPM



FLO2RE



ROA8

26 450 рублей

RD400KIT3

Состав: привод **RD400** (1 шт.), пульт управления **FLO2RE** (2 шт.), Фотоэлементы Medium **EPM** (1 пара), Лампа сигнальная с антенной, 12В **ELB** (1 шт.), Оцинкованная зубчатая рейка, модуль М4 **ROA8** (5 метров)

КОМПЛЕКТЫ АВТОМАТИКИ ДЛЯ ОТКАТНЫХ ВОРОТ

Комплект для автоматизации откатных ворот с шириной проёма до 6м и массой до 600кг



ROX600



FLO2RE



EPM

22 200 рублей

ROX600KLT

Состав: привод **ROX600** (1 шт.),
Пульт управления **FLO2RE** (2 шт.)

25 250 рублей

ROX600KIT1

Состав: привод **ROX600** (1 шт.),
Пульт управления **FLO2RE** (2 шт.)
Фотоэлементы Medium **EPM** (1 пара)

Комплект для автоматизации откатных ворот с шириной проёма до 6м и массой до 1000кг



ROX1000



FLO2R-S



EPM

23 500 рублей

ROX1000KIT

Состав: привод **ROX1000** (1 шт.),
Пульт управления **FLO2R-S** (2 шт.)

26 650 рублей

ROX1000KIT1

Состав: привод **ROX1000** (1 шт.),
Пульт управления **FLO2R-S** (2 шт.)
Фотоэлементы Medium **EPM** (1 пара)

Комплект для автоматизации откатных ворот массой до 400кг



RB400



OXI



FLO2R-S



EPMB

26 200 рублей

RB400KIT

Состав: привод **RB400** (1 шт.), приёмник **OXI** (1 шт.),
Пульт управления **FLO2R-S** (2 шт.)

30 100 рублей

RB400KIT1

Состав: привод **RB400** (1 шт.), приёмник **OXI** (1 шт.)
Пульт управления **FLO2R-S** (2 шт.)
Фотоэлементы Medium BlueBus **EPMB** (1 пара)

Комплект для автоматизации откатных ворот массой до 400кг



RB400



OXI



ELB



ON2E



EPMB



EKS

32 100 рублей

RB400KCE

Состав: привод **RB400** (1 шт.), приёмник **OXI** (1 шт.),
Пульт управления **ON2E** (1 шт.)
Фотоэлементы Medium BlueBus **EPMB** (1 пара), Лампа
сигнальная с антенной, 12В **ELB** (1 шт.), замковый

КОМПЛЕКТЫ АВТОМАТИКИ ДЛЯ ОТКАТНЫХ ВОРОТ

Комплект для автоматизации откатных ворот
массой до 600кг

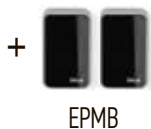

27 650 рублей

RB600KIT

Состав: привод **RB600** (1 шт.), приёмник **OXI** (1 шт.),
Пульт управления **FLO2R-S** (2 шт.)

31 500 рублей

RB600KIT1

Состав: привод **RB600** (1 шт.), приёмник **OXI** (1 шт.),
Пульт управления **FLO2R-S** (2 шт.)
Фотоэлементы Medium BlueBus **EPMB** (1 пара)

Комплект для автоматизации откатных ворот
массой до 1000кг

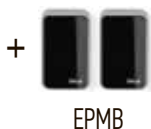

32 600 рублей

RB1000KIT

Состав: привод **RB1000** (1 шт.), приёмник **OXI** (1 шт.)
Пульт управления **FLO2R-S** (2 шт.)

36 450 рублей

RB1000KIT1

Состав: привод **RB1000** (1 шт.), приёмник **OXI** (1 шт.)
Пульт управления **FLO2R-S** (2 шт.)
Фотоэлементы Medium BlueBus **EPMB** (1 пара)

Комплект для автоматизации откатных ворот с
шириной проёма до 12м и массой до 1500кг



29 850 рублей

TH1500KCE

Состав: привод **TH1500** (1 шт.),
Пульт управления **FLO2RE** (2 шт.)

32 800 рублей

TH1500KIT1

Состав: привод **TH1500** (1 шт.),
Пульт управления **FLO2RE** (2 шт.)
Фотоэлементы Medium **EPM** (1 пара)

КОМПЛЕКТЫ АВТОМАТИКИ ДЛЯ РАСПАШНЫХ ВОРОТ

Комплект для автоматизации распашных ворот со створками шириной до 3м и массой до 300кг

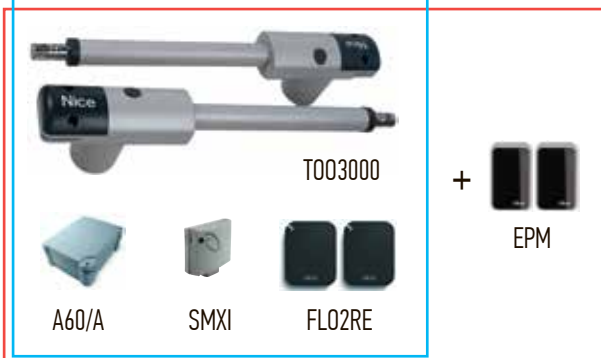

33 000 рублей

T003000KLT

Состав: привод T003000 (2 шт.), приёмник SMXI (1 шт.), Пульт управления FLO2RE (2 шт.), Блок управления A60/A (1 шт.)

35 950 рублей

T003000KIT1

Состав: привод T003000 (2 шт.), приёмник SMXI (1 шт.), Пульт управления FLO2RE (2 шт.), Фотоэлементы Medium EPM (1 пара), Блок управления A60/A (1 шт.)

Комплект для автоматизации распашных ворот со створками шириной до 4,5м и массой до 250кг

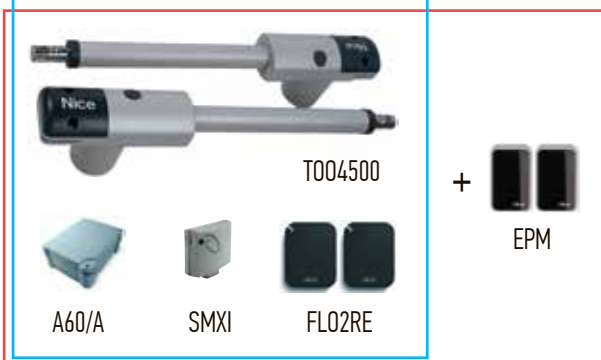

34 500 рублей

T004500KLT

Состав: привод T004500 (2 шт.), приёмник SMXI (1 шт.), Пульт управления FLO2RE (2 шт.), Блок управления A60/A (1 шт.)

37 450 рублей

T004500KIT1

Состав: привод T004500 (2 шт.), приёмник SMXI (1 шт.), Пульт управления FLO2RE (2 шт.), Фотоэлементы Medium EPM (1 пара), Блок управления A60/A (1 шт.)

Комплект для автоматизации распашных ворот со створками шириной до 2м и массой до 400кг

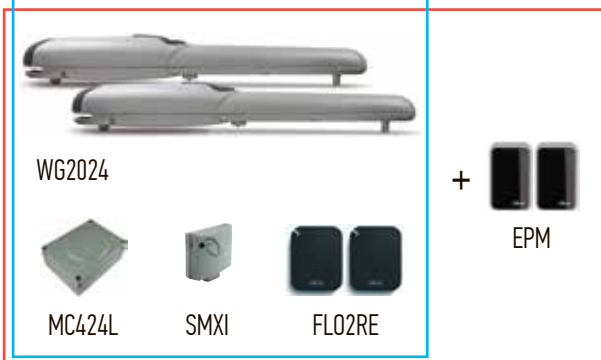

35 450 рублей

WINGO2024KCE

Состав: привод WG2024 (2 шт.), приёмник SMXI (1 шт.), Пульт управления FLO2RE (2 шт.), Блок управления MC424L (1 шт.)

38 350 рублей

WINGO2024KIT1

Состав: привод WG2024 (2 шт.), приёмник SMXI (1 шт.), Пульт управления FLO2RE (2 шт.), Блок управления MC424L (1 шт.), Фотоэлементы Medium EPM (1 пара)

Комплект для автоматизации распашных ворот со створками шириной до 3,5м и массой до 500кг



38 750 рублей

WINGO3524KCE

Состав: привод WG3524 (2 шт.), приёмник SMXI (1 шт.), Пульт управления FLO2RE (2 шт.), Блок управления MC424L (1 шт.)

41 650 рублей

WINGO3524KIT1

Состав: привод WG3524 (2 шт.), приёмник SMXI (1 шт.), Пульт управления FLO2RE (2 шт.), Блок управления MC424L (1 шт.), Фотоэлементы Medium EPM (1 пара)

КОМПЛЕКТЫ АВТОМАТИКИ ДЛЯ РАСПАШНЫХ ВОРОТ

Комплект для автоматизации распашных ворот со створками шириной до 3,5м и массой до 500кг

38 850 рублей

WING05KIT

Состав: привод **WG5000** (2 шт.), приёмник **OXI** (1 шт.), Пульт управления **FLO2R-S** (2 шт.), Блок управления **A60/A** (1 шт.)



41 700 рублей

WING05KIT1

Состав: привод **WG5000** (2 шт.), приёмник **OXI** (1 шт.), Пульт управления **FLO2R-S** (2 шт.), Фотоэлементы Medium **EPM** (1 пара), Блок управления **A60/A** (1 шт.)

Комплект для автоматизации распашных ворот со створками шириной до 3м и массой до 800кг

40 900 рублей

T04016PKIT

Состав: привод **T04016P** (2 шт.), приёмник **OXI** (1 шт.), Пульт управления **FLO2R-S** (2 шт.), Блок управления **A60/A** (1 шт.)



44 000 рублей

T04016PKIT1

Состав: привод **T04016P** (2 шт.), приёмник **OXI** (1 шт.), Пульт управления **FLO2R-S** (2 шт.), Фотоэлементы Medium **EPM** (1 пара), Блок управления **A60/A** (1 шт.)

Комплект для автоматизации распашных ворот со створками шириной до 3м и массой до 1000кг

45 200 рублей

T05016PKIT

Состав: привод **T05016P** (2 шт.), приёмник **OXI** (1 шт.), Пульт управления **FLO2R-S** (2 шт.), Блок управления **A60/A** (1 шт.)



48 300 рублей

T05016PKIT1

Состав: привод **T05016P** (2 шт.), приёмник **OXI** (1 шт.), Пульт управления 2-канальный, (бордовый) **FLO2R-S** (2 шт.), Фотоэлементы Medium BlueBus **EPM** (1 пара), Блок управления **A60/A** (1 шт.)

КОМПЛЕКТЫ АВТОМАТИКИ ДЛЯ РАСПАШНЫХ ВОРОТ



WL1024C

OXI

ON2E

29 850 рублей

Комплект для автоматизации калитки

WALKY1024KCE

Состав: привод **WL1024C** (1 шт.), приёмник **OXI** (1 шт.), Пульт управления **ON2E** (2 шт.)



WL1024

42 850 рублей

Комплект для автоматизации распашных ворот со створкой до 1,8м и массой до 180кг

WALKY2024KCE/O

Состав: привод **WL1024C** (1 шт.), привод **WL1024** (1 шт.), приёмник **OXI** (1 шт.), Пульт управления **ON2E** (2 шт.)

Комплект для автоматизации распашных ворот со створками шириной до 3м и массой до 200кг

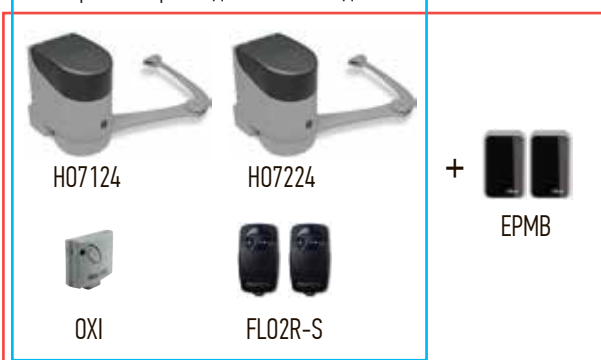

H07124

H07224

+



EPMB



OXI



FLO2R-S

42 550 рублей

HOPP/OKIT

Состав: привод **H07124** (1 шт.), привод **H07224** (1 шт.), приёмник **OXI** (1 шт.), Пульт управления **FLO2R-S** (2 шт.)

46 350 рублей

HOPP/OKIT1

Состав: привод **H07124** (1 шт.), привод **H07224** (1 шт.), приёмник **OXI** (1 шт.), Пульт управления **FLO2R-S** (2 шт.), Фотоэлементы Medium BlueBus **EPMB** (1 пара)

Комплект для автоматизации распашных ворот со створками шириной до 3,5м и массой до 330кг



HK7024

HK7224



OXI



ON2E



ELB



EPMB

85 700 рублей

HUKKCE

Состав: привод **HK7024** (1 шт.), привод **HK7224** (1 шт.), приёмник **OXI** (1 шт.), Пульт управления **ON2E** (1 шт.), Фотоэлементы Medium BlueBus **EPMB** (1 пара), Лампа сигнальная с антенной, 12В **ELB** (1 шт.)

Комплект для автоматизации распашных ворот со створками шириной до 3м и массой до 800кг



HY7005

+



EPM



A60/A



OXI



FLO2R-S

60 150 рублей

HY7005KIT

Состав: привод **HY7005** (2 шт.), приёмник **OXI** (1 шт.), Пульт управления **FLO2R-S** (2 шт.), Блок управления **A60/A** (1 шт.)

63 150 рублей

HY7005KIT1

Состав: привод **HY7005** (2 шт.), приёмник **OXI** (1 шт.), Пульт управления **FLO2R-S** (2 шт.), Фотоэлементы Medium **EPM** (1 пара), Блок управления **A60/A** (1 шт.)

КОМПЛЕКТЫ АВТОМАТИЧЕСКИХ ШЛАГБАУМОВ

4 МЕТРА

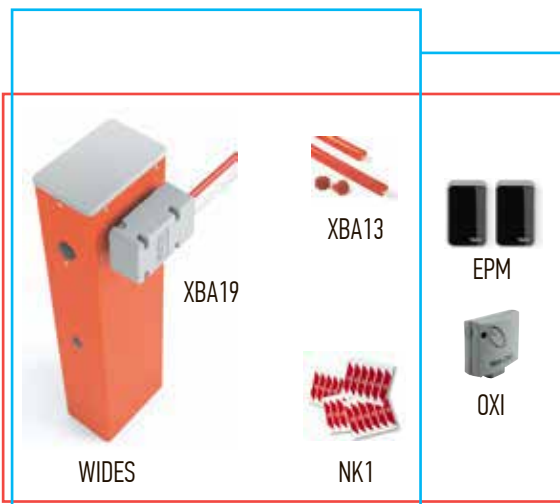

50 000 рублей

WIDES4KIT

Состав: Тумба шлагбаума **WIDES** (1 шт.)
Рейка шлагбаумная 45x58x4000мм **XBA19** (1 шт.)
Демпфер **XBA13** (1 шт.)
Наклейки светоотражающие **NK1** (1 шт.)

55 000 рублей

WIDES4KIT1

Состав: Тумба шлагбаума **WIDES** (1 шт.)
Рейка шлагбаумная 45x58x4000мм **XBA19** (1 шт.)
Демпфер **XBA13** (1 шт.)
Наклейки светоотражающие **NK1** (1 шт.)
Приемник **OXI** (1 шт.)
Фотоэлементы Medium **EPM** (1 шт.)

4 МЕТРА

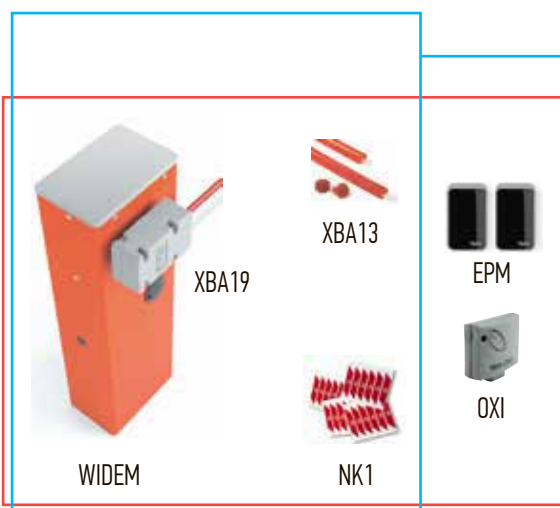

60 000 рублей

WIDEM4KIT

Состав: Тумба шлагбаума **WIDEM** (1 шт.)
Рейка шлагбаумная 45x58x4000мм **XBA19** (1 шт.)
Демпфер **XBA13** (1 шт.)
Наклейки светоотражающие **NK1** (1 шт.)

65 000 рублей

WIDEM4KIT1

Состав: Тумба шлагбаума **WIDEM** (1 шт.)
Рейка шлагбаумная 45x58x4000мм **XBA19** (1 шт.)
Демпфер **XBA13** (1 шт.)
Наклейки светоотражающие **NK1** (1 шт.)
Приемник **OXI** (1 шт.)
Фотоэлементы Medium **EPM** (1 шт.)

5 МЕТРОВ

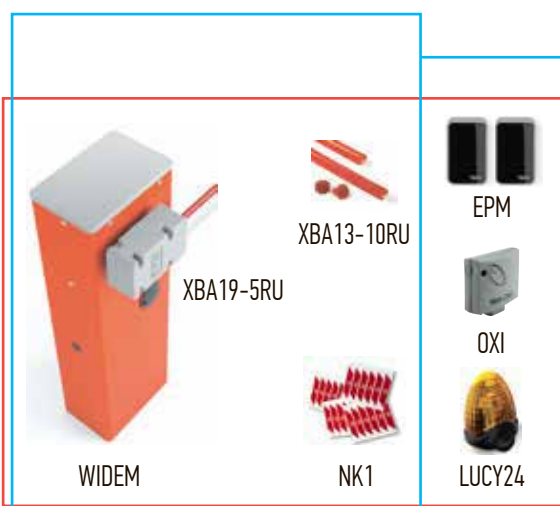

65 000 рублей

WIDEM5KIT

Состав: Тумба шлагбаума **WIDEM** (1 шт.)
Рейка шлагбаумная 45x58x4000мм **XBA19-5RU** (1 шт.)
Демпфер **XBA13-10RU** (1 шт.)
Наклейки светоотражающие **NK1** (1 шт.)

70 000 рублей

WIDEM5KIT2

Состав: Тумба шлагбаума **WIDEM** (1 шт.)
Рейка шлагбаумная 45x58x5200мм **XBA19-5RU** (1 шт.)
Демпфер **XBA13-10RU** (1 шт.)
Наклейки светоотражающие **NK1** (1 шт.), Приемник **OXI** (1 шт.)
Фотоэлементы Medium **EPM** (1 шт.), Лампа сигнальная, 24В **LUCY24** (1 шт.)

КОМПЛЕКТЫ АВТОМАТИЧЕСКИХ ШЛАГБАУМОВ

6 МЕТРОВ

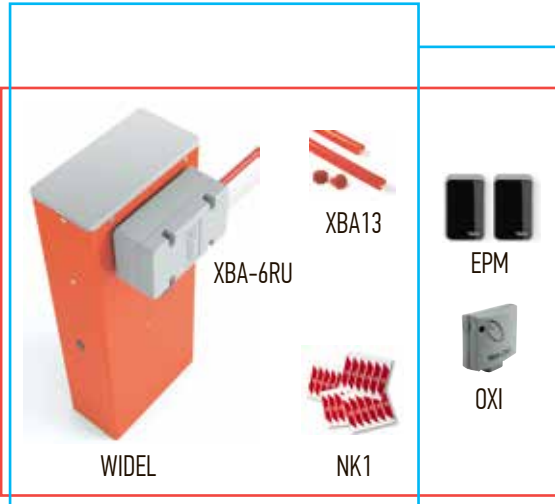

80 000 рублей

WIDEL6KIT

Состав: Тумба шлагбаума **WIDEL** (1 шт.)
 Рейка шлагбаумная 69x92x6200мм **XBA-6RU** (1 шт.)
 Демпфер **XBA13-12RU** (12 м) (1 шт.)
 Наклейки светоотражающие **NK1** (2 шт.)

85 000 рублей

WIDEL6KIT1

Состав: Тумба шлагбаума **WIDEL** (1 шт.)
 Рейка шлагбаумная 69x92x6200мм **XBA-6RU** (1 шт.)
 Демпфер **XBA13-12RU** (12 м) (1 шт.)
 Наклейки светоотражающие **NK1** (2 шт.)
 Приемник **OXI** (1 шт.)
 Фотоэлементы Medium **EPM** (1 шт.)

7 МЕТРОВ

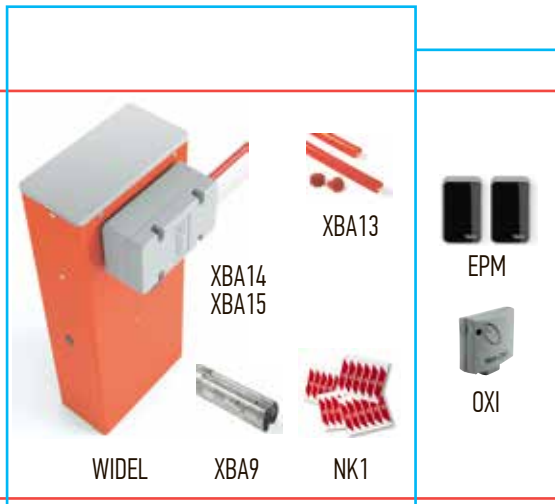

90 000 рублей

WIDEL7KIT

Состав: Тумба шлагбаума **WIDEL** (1 шт.)
 Рейка шлагбаумная 69x92x3150мм **XBA15** (1 шт.)
 Рейка шлагбаумная 69x92x4150мм **XBA14** (1 шт.)
 Соединитель для стрел **XBA9** (1 шт.), Демпфер **XBA13** (2 шт.)
 Наклейки светоотражающие **NK1** (2 шт.)

95 000 рублей

WIDEL7KIT1

Состав: Тумба шлагбаума **WIDEL** (1 шт.)
 Рейка шлагбаумная 69x92x3150мм **XBA15** (1 шт.)
 Рейка шлагбаумная 69x92x4150мм **XBA14** (1 шт.)
 Соединитель для стрел **XBA9** (1 шт.), Демпфер **XBA13** (2 шт.),
 Наклейки светоотражающие **NK1** (2 шт.)
 Приемник **OXI** (1 шт.), Фотоэлементы Medium **EPM** (1 шт.)

КОМПЛЕКТЫ АВТОМАТИЧЕСКИХ ШЛАГБАУМОВ

4 МЕТРА

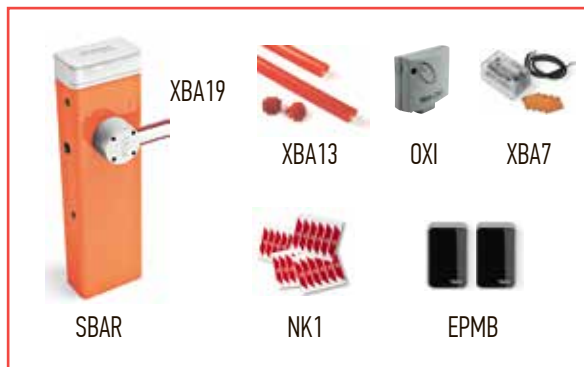

70 000 рублей

SBAR4KIT

Состав: Тумба шлагбаума **SBAR** (1 шт.)
Интегрируемая сигнальная лампа **XBA7** (1 шт.)
Рейка шлагбаумная 45x58x4000мм **XBA19** (1 шт.)
Демпфер **XBA13** (1 шт.)
Наклейки светоотражающие **NK1** (1 шт.)

3 МЕТРА



110 000 рублей

M3BARKIT

Состав: Тумба шлагбаума **M3BAR** (1 шт.)
Интегрируемая сигнальная лампа **XBA7** (1 шт.)
Рейка шлагбаумная 69x92x3150мм **XBA15** (1 шт.)
Демпфер **XBA13** (1 шт.)
Наклейки светоотражающие **NK1** (1 шт.)

M3BARKIT1

Состав: Тумба шлагбаума **M3BAR** (1 шт.)
Интегрируемая светофорная лампа **XBA8** (1 шт.)
Рейка шлагбаумная 69x92x3150мм **XBA15** (1 шт.)
Демпфер **XBA13** (1 шт.)
Наклейки светоотражающие **NK1** (1 шт.)
Приемник **OXI** (1 шт.)
Фотоэлементы Medium BlueBus **EPMB** (1 шт.)

115 000 рублей

4 МЕТРА

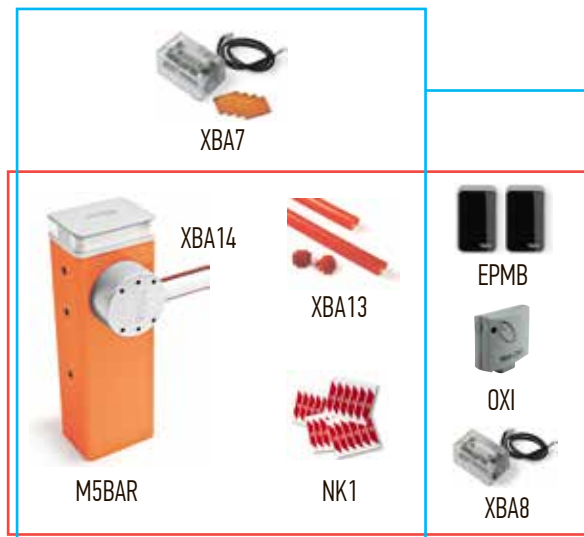

110 000 рублей

M5BAR4KIT

Состав: Тумба шлагбаума **M5BAR** (1 шт.)
Интегрируемая сигнальная лампа **XBA7** (1 шт.)
Рейка шлагбаумная 69x92x4150мм **XBA14** (1 шт.)
Демпфер **XBA13** (1 шт.)
Наклейки светоотражающие **NK1** (1 шт.)

M5BAR4KIT1

Состав: Тумба шлагбаума **M5BAR** (1 шт.)
Интегрируемая светофорная лампа **XBA8** (1 шт.)
Рейка шлагбаумная 69x92x4150мм **XBA14** (1 шт.)
Демпфер **XBA13** (1 шт.)
Наклейки светоотражающие **NK1** (1 шт.)
Приемник **OXI** (1 шт.)
Фотоэлементы Medium BlueBus **EPMB** (1 шт.)

115 000 рублей

КОМПЛЕКТЫ АВТОМАТИЧЕСКИХ ШЛАГБАУМОВ

5 МЕТРОВ



XBA7

112 500 рублей

M5BAR5KIT

Состав: Тумба шлагбаума **M5BAR** (1 шт.)
Интегрируемая сигнальная лампа **XBA7** (1 шт.)
Рейка шлагбаумная 69x92x5150мм **XBA5** (1 шт.)
Демпфер **XBA13-10RU** (1 шт.)
Наклейки светоотражающие **NK1** (1 шт.)

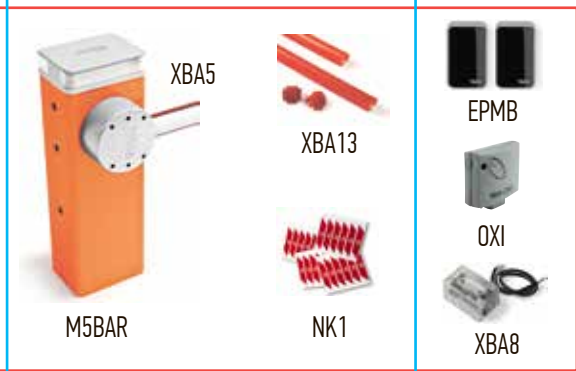

M5BAR

XBA5

XBA13

NK1

EPMB

OXI

XBA8

117 500 рублей

M5BAR5KIT1

Состав: Тумба шлагбаума **M5BAR** (1 шт.)
Интегрируемая светофорная лампа **XBA8** (1 шт.)
Рейка шлагбаумная 69x92x5150мм **XBA5** (1 шт.)
Демпфер **XBA13-10RU** (1 шт.)
Наклейки светоотражающие **NK1** (1 шт.)
Приемник **OXI** (1 шт.)
Фотоэлементы Medium BlueBus **EPMB** (1 шт.)

6 МЕТРОВ



XBA7

130 000 рублей

M7BAR6KIT

Состав: Тумба шлагбаума **M7BAR** (1 шт.)
Интегрируемая сигнальная лампа **XBA7** (1 шт.)
Рейка шлагбаумная 69x92x3150мм **XBA15** (2 шт.)
Демпфер **XBA13-12RU** (1 шт.), Соединитель для стрел **XBA9** (1 шт.)
Наклейки светоотражающие **NK1** (2 шт.)

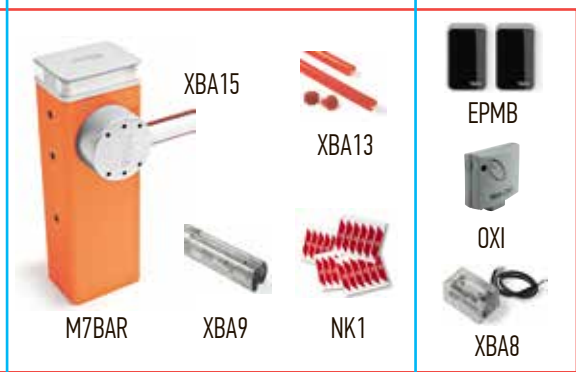

M7BAR

XBA15

XBA13

XBA9

NK1

EPMB

OXI

XBA8

135 000 рублей

M7BAR6KIT1

Состав: Тумба шлагбаума **M7BAR** (1 шт.)
Интегрируемая светофорная лампа **XBA8** (1 шт.)
Рейка шлагбаумная 45x58x3150мм **XBA15** (2 шт.)
Демпфер **XBA13-12RU** (1 шт.), Соединитель для стрел **XBA9** (1 шт.)
Наклейки светоотражающие **NK1** (2 шт.)
Приемник **OXI** (1 шт.)
Фотоэлементы Medium BlueBus **EPMB** (1 шт.)

7 МЕТРОВ



XBA7

135 000 рублей

M7BAR7KIT

Состав: Тумба шлагбаума **M7BAR** (1 шт.)
Интегрируемая сигнальная лампа **XBA7** (1 шт.)
Рейка шлагбаумная 69x92x3150мм **XBA15** (1 шт.)
Рейка шлагбаумная 69x92x4150мм **XBA14** (1 шт.)
Демпфер **XBA13** (2 шт.), Соединитель для стрел **XBA9** (1 шт.)
Наклейки светоотражающие **NK1** (2 шт.)

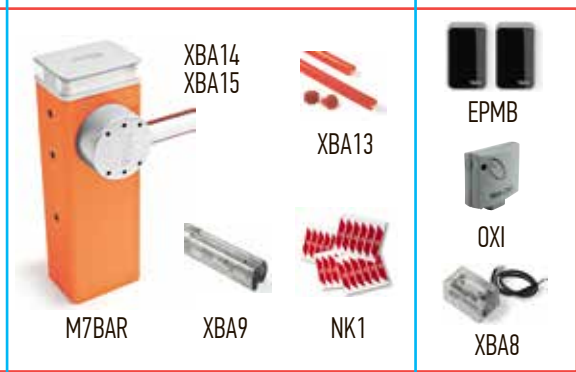

M7BAR

XBA14
XBA15

XBA13

XBA9

NK1

EPMB

OXI

XBA8

140 000 рублей

M7BAR7KIT1

Состав: Тумба шлагбаума **M7BAR** (1 шт.)
Интегрируемая сигнальная лампа **XBA7** (1 шт.)
Рейка шлагбаумная 69x92x3150мм **XBA15** (1 шт.)
Рейка шлагбаумная 69x92x4150мм **XBA14** (1 шт.)
Демпфер **XBA13** (2 шт.), Соединитель для стрел **XBA9** (1 шт.)
Наклейки светоотражающие **NK1** (2 шт.)
Приемник **OXI** (1 шт.)
Фотоэлементы Medium BlueBus **EPMB** (1 шт.)

КОМПЛЕКТЫ АВТОМАТИЧЕСКИХ ШЛАГБАУМОВ

7 МЕТРОВ



140 000 рублей

L9BAR7KIT

Состав: Тумба шлагбаума **L9BAR** (1 шт.)
Интегрируемая сигнальная лампа **XBA7** (1 шт.)
Рейка шлагбаумная 69x92x3150мм **XBA15** (1 шт.)
Рейка шлагбаумная 69x92x4150мм **XBA14** (1 шт.)
Демпфер **XBA13** (2 шт.), Соединитель для стрел **XBA9** (1 шт.)
Наклейки светоотражающие **NK1** (2 шт.)

L9BAR7KIT1

Состав: Тумба шлагбаума **L9BAR** (1 шт.)
Интегрируемая светофорная лампа **XBA8** (1 шт.)
Рейка шлагбаумная 69x92x3150мм **XBA15** (1 шт.)
Рейка шлагбаумная 69x92x4150мм **XBA14** (1 шт.)
Демпфер **XBA13** (2 шт.), Соединитель для стрел **XBA9** (1 шт.)
Наклейки светоотражающие **NK1** (2 шт.)
Приемник **OXI** (1 шт.)
Фотоэлементы Medium BlueBus **EPMB** (1 шт.)

145 000 рублей

8 МЕТРОВ



142 500 рублей

L9BAR8KIT

Состав: Тумба шлагбаума **L9BAR** (1 шт.)
Интегрируемая сигнальная лампа **XBA7** (1 шт.)
Рейка шлагбаумная 69x92x4150мм **XBA14** (2 шт.)
Демпфер **XBA13** (2 шт.), Соединитель для стрел **XBA9** (1 шт.)
Наклейки светоотражающие **NK1** (2 шт.)

L9BAR8KIT1

Состав: Тумба шлагбаума **L9BAR** (1 шт.)
Интегрируемая светофорная лампа **XBA8** (1 шт.)
Рейка шлагбаумная 69x92x4150мм **XBA14** (2 шт.)
Демпфер **XBA13** (2 шт.), Соединитель для стрел **XBA9** (1 шт.)
Наклейки светоотражающие **NK1** (2 шт.)
Приемник **OXI** (1 шт.)
Фотоэлементы Medium BlueBus **EPMB** (1 шт.)

147 500 рублей

9 МЕТРОВ



145 000 рублей

L9BAR9KIT

Состав: Тумба шлагбаума **L9BAR** (1 шт.)
Интегрируемая сигнальная лампа **XBA7** (1 шт.)
Рейка шлагбаумная 69x92x5150мм **XBA5** (1 шт.)
Рейка шлагбаумная 69x92x4150мм **XBA14** (1 шт.)
Демпфер **XBA13** (2 шт.), Соединитель для стрел **XBA9** (1 шт.)
Наклейки светоотражающие **NK1** (2 шт.)

L9BAR9KIT1

Состав: Тумба шлагбаума **L9BAR** (1 шт.)
Интегрируемая светофорная лампа **XBA8** (1 шт.)
Рейка шлагбаумная 69x92x5150мм **XBA5** (1 шт.)
Рейка шлагбаумная 69x92x4150мм **XBA14** (1 шт.)
Демпфер **XBA13** (2 шт.), Соединитель для стрел **XBA9** (1 шт.)
Наклейки светоотражающие **NK1** (2 шт.)
Приемник **OXI** (1 шт.)
Фотоэлементы Medium BlueBus **EPMB** (1 шт.)

150 000 рублей



SM2KIT5
9 600 рублей с НДС

SM2KIT25
47 300 рублей с НДС

SM2KIT50
93 650 рублей с НДС

Комплекты пультов SM2
SM2KIT5 (5 пар пультов SM2)
SM2KIT25 (25 пар пультов SM2)
SM2KIT50 (50 пар пультов SM2)



SM4KIT5
10 700 рублей с НДС

SM4KIT25
52 750 рублей с НДС

SM4KIT50
104 450 рублей с НДС

Комплекты пультов SM4
SM4KIT5 (5 пар пультов SM4)
SM4KIT25 (25 пар пультов SM4)
SM4KIT50 (50 пар пультов SM4)



FLO1R-SKIT10
11 600 рублей с НДС

FLO1R-SKIT50
57 350 рублей с НДС

FLO1R-SKIT100
113 500 рублей с НДС

Комплекты пультов FLO1R-S
FLO1R-SKIT10 (10 штук пультов FLO1R-S)
FLO1R-SKIT50 (50 штук пультов FLO1R-S)
FLO1R-SKIT100 (100 штук пультов FLO1R-S)



FLO2R-SKIT10
12 000 рублей с НДС

FLO2R-SKIT50
59 300 рублей с НДС

FLO2R-SKIT100
117 400 рублей с НДС

Комплекты пультов FLO2R-S
FLO2R-SKIT10 (10 штук пультов FLO2R-S)
FLO2R-SKIT50 (50 штук пультов FLO2R-S)
FLO2R-SKIT100 (100 штук пультов FLO2R-S)



FLO4R-SKIT10
13 300 рублей с НДС

FLO4R-SKIT50
65 700 рублей с НДС

FLO4R-SKIT100
130 000 рублей с НДС

Комплекты пультов FLO4R-S
FLO4R-SKIT10 (10 штук пультов FLO4R-S)
FLO4R-SKIT50 (50 штук пультов FLO4R-S)
FLO4R-SKIT100 (100 штук пультов FLO4R-S)



FLO1REKIT10
13 900 рублей с НДС

FLO1REKIT50
68 800 рублей с НДС

FLO1REKIT100
136 200 рублей с НДС

Комплекты пультов FLO1RE
FLO1REKIT10 (10 штук пультов FLO1RE)
FLO1REKIT50 (50 штук пультов FLO1RE)
FLO1REKIT100 (100 штук пультов FLO1RE)



FLO2REKIT10
14 350 рублей с НДС

FLO2REKIT50
70 950 рублей с НДС

FLO2REKIT100
140 400 рублей с НДС

Комплекты пультов FLO2RE
FLO2REKIT10 (10 штук пультов FLO2RE)
FLO2REKIT50 (50 штук пультов FLO2RE)
FLO2REKIT100 (100 штук пультов FLO2RE)



FLO4REKIT10
15 800 рублей с НДС

FLO4REKIT50
78 000 рублей с НДС

FLO4REKIT100
154 350 рублей с НДС

Комплекты пультов FLO4RE
FLO4REKIT10 (10 штук пультов FLO4RE)
FLO4REKIT50 (50 штук пультов FLO4RE)
FLO4REKIT100 (100 штук пультов FLO4RE)



FLO1KIT10
14 700 рублей с НДС

FLO1KIT50
72 700 рублей с НДС

FLO1KIT100
143 900 рублей с НДС

Комплекты пультов FLO1
FLO1KIT10 (10 штук пультов FLO1)
FLO1KIT50 (50 штук пультов FLO1)
FLO1KIT100 (100 штук пультов FLO1)



FLO2KIT10
15 850 рублей с НДС

FLO2KIT50
78 350 рублей с НДС

FLO2KIT100
155 050 рублей с НДС

Комплекты пультов FLO2
FLO2KIT10 (10 штук пультов FLO2)
FLO2KIT50 (50 штук пультов FLO2)
FLO2KIT100 (100 штук пультов FLO2)



FLO4KIT10
17 400 рублей с НДС

FLO4KIT50
86 100 рублей с НДС

FLO4KIT100
170 450 рублей с НДС

Комплекты пультов FLO4
FLO4KIT10 (10 штук пультов FLO4)
FLO4KIT50 (50 штук пультов FLO4)
FLO4KIT100 (100 штук пультов FLO4)